

FabLab coaster



グラスを置くと内部の LED が光るコースター

FabLab coaster

パーツ

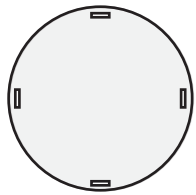

トップ部

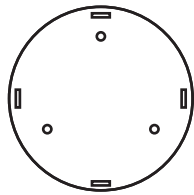

ボトム部
(穴が3つ空いている物)



木パーツ × 3

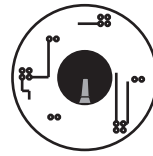

基板

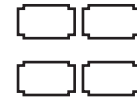

ブリッジ × 4



ボタン電池
(CR2032)

1 基盤にボタン電池を取り付ける

ボタン電池

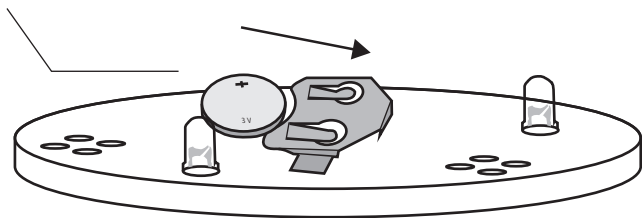

ボタン電池の向きに注意！
上が+になるように置く



基盤の中央部にボタン電池を向きに注意しながら設置します。

2 基盤をボトム部に接着する

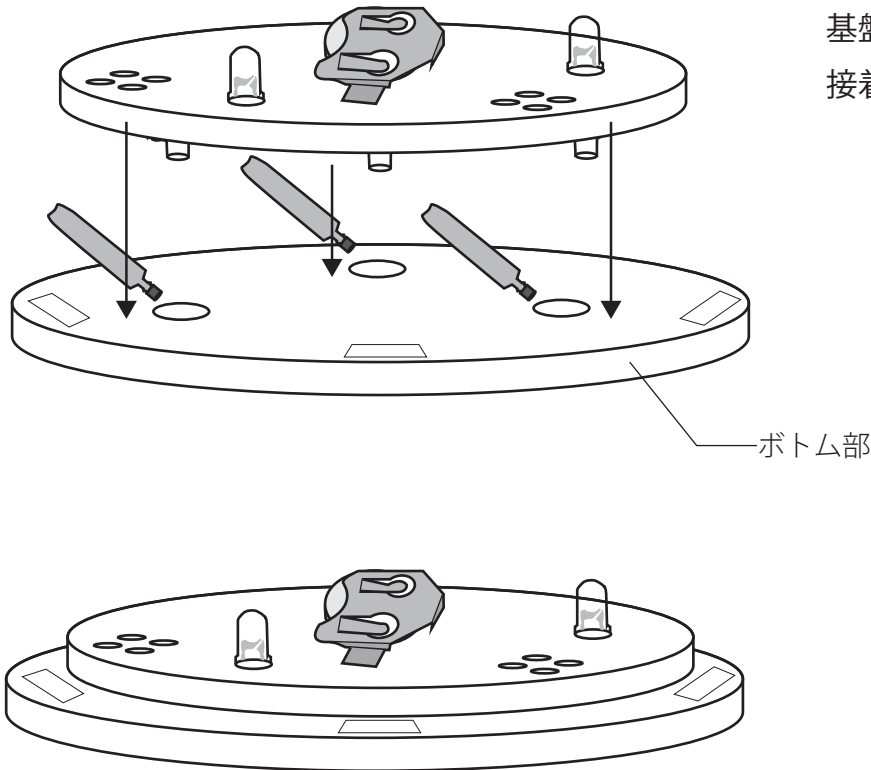

基盤のスイッチをボトム部の穴に入れ
接着剤で止めます。

ボトム部

3 木パーツをトップ部に接着する

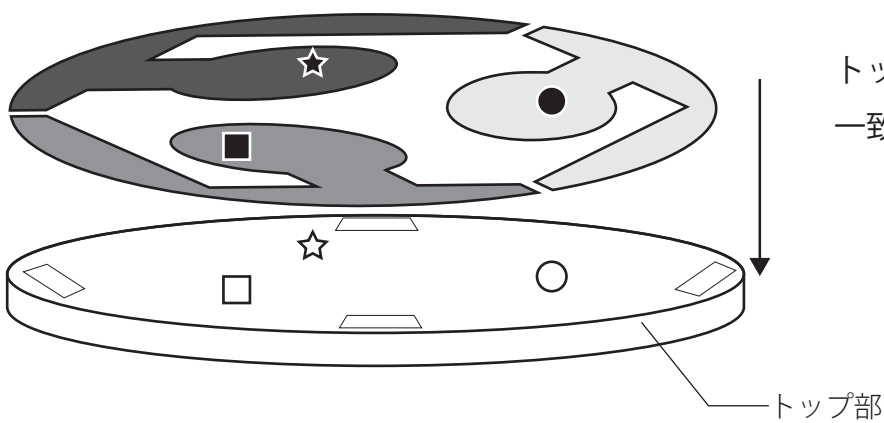

トップ部の記号が書いてある面にマークと
一致した木パーツを接着します。

トップ部の向きに注意！
ツルツルしている方に接着する

トップ部

4 トップ部とボトム部を接合する

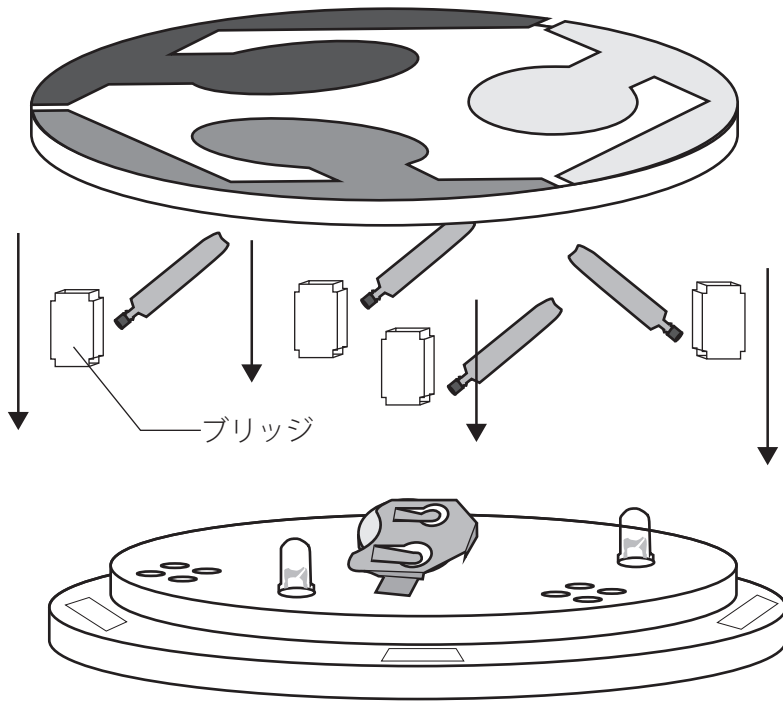

4つのブリッジを使ってトップ部とボトム部を接着剤で接合します。

5 完成

